

**K**  
RAIN®

**BL-KR**

*Programmatore a Batteria per Irrigazione*

BL-KR V1.0

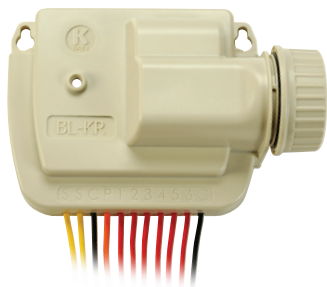

BL-KR V2.0



---

**GUIDA RAPIDA PER L'INSTALLAZIONE**





---

**K-Rain Manufacturing Corp.**  
**[www.krain.com](http://www.krain.com)**

## INTRODUZIONE

Il **BL-KR** è un programmatore per irrigazione Bluetooth® totalmente impermeabile gestibile da remoto. E' la soluzione perfetta quando avete bisogno di installare i programmatori in pozzetti per elettrovalvole o locali tecnici interrati dove è assente l'alimentazione elettrica.

## PASSO 1: SCARICAMENTO

1. Dal tuo smartphone o tablet accedi ad «**App Store**»   
o «**Play Store**» 
2. Cerca la APP «**K-Rain BL**»  nella barra di ricerca.
3. Una volta trovata, scarica la APP **K-Rain BL**.
4. Una volta installato, attiva il Bluetooth®  sul tuo smartphone o tablet.

## PASSO 2: ASSOCIAZIONE

1. Svita il tappo del **BL-KR**.
2. Collega la **batteria 9V (alcalina)** e riavvita il tappo.
3. Avvia l'applicazione **K-Rain BL** dal tuo smartphone e/o tablet.
4. Premi sul tasto «+» o sul tasto «**aggiungi un modulo**».
5. Tocca l'immagine del programmatore **BL-KR** selezionandolo nella lista di quelli disponibili nelle vicinanze.
6. Segui le indicazioni richieste dalla App in modo da terminare l'associazione del tuo **BL-KR**.

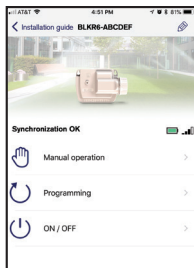

## PASSO 3: INSTALLAZIONE

1. Connetti il tuo **BL-KR** ai **solenoidi bistabili 9V** delle elettrovalvole come mostrato in figura. **Attenzione: Utilizza solo elettrovalvole con solenoide bistabile 9V.**

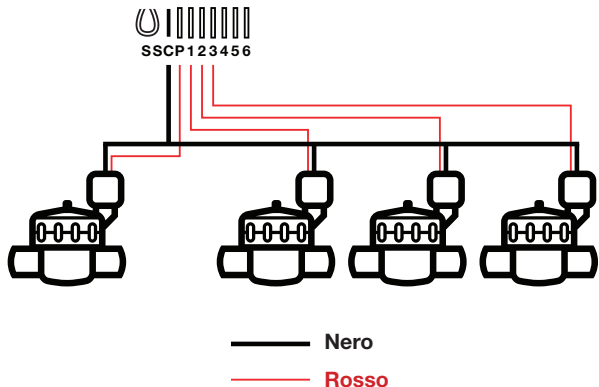

2. **(Opzionale)** Per utilizzare un sensore pioggia, taglia il **ilo giallo** del programmatore **BL-KR**. Collega i cavi del sensore ai due morsetti contrassegnati con **S**.

## PASSO 4: PROGRAMMAZIONE

Per maggiori informazioni riguardo il **BL-KR** e l'applicazione **K-Rain BL**, scaricare dal sito web [www.krain.com/bl-kr-battery-poweredbluetooth-irrigation-controller](http://www.krain.com/bl-kr-battery-poweredbluetooth-irrigation-controller) la nostra documentazione completa.

---

## INFORMAZIONI UTILI

**Quali sono i requisiti necessari per il funzionamento del prodotto Bluetooth®?** Smartphone o tablet Android 4.3 y superiore dotato di Bluetooth Smart 4.0 y superiore. Apple iPhone o iPad con iOS 9.0 y superiore dotato di Bluetooth Smart 4.0 y superiore.

**Perchè la mia stazione non parte?** Per ogni stazione devi inserire un tempo di durata e assegnarla a un programma (**A o B o C**). Se più stazioni sono assegnate allo stesso programma, esse partiranno una dopo l'altra.

**Perchè il mio Programma B non parte?** Se l'ora di partenza del **Programma A** è la stessa del **Programma B**, i due programmi saranno eseguiti uno dopo l'altro nell'ordine **A** e poi **A**.

**A cosa serve l'uscita P sulla morsettieria?** Puoi connettere sull'uscita **P** una **master valve 24V** o una comando pompa tramite relè. La Master Valve o la pompa partirà automaticamente 2 secondi prima di ciascuna stazione e per la durata di irrigazione di tutte le stazioni.

**Cosa sono le uscite S (cavo giallo) sulla morsettieria del programmatore?** Puoi connettere un sensore pioggia alle uscite **S** togliendo il cavo giallo e collegando i cavi del sensore pioggia.

**Come funziona il sensore pioggia?** Il sensore pioggia quando è collegato al filo giallo (vedi fasi di cablaggio per ciascun modello) interessa i 3 programmi. Se piove e il sensore pioggia è attivo, i programmi **A o B o C** non si avviano. E 'necessario attendere fino a quando la sonda del sensore si è asciugata per vedere ripartire i programmi. In caso di partenza manuale tutte le stazioni non tengono conto della condizione del sensore di pioggia.

---

## INFORMAZIONI UTILI

**Cos'è il Water Budget?** Il Water Budget aumenta o riduce di una percentuale (%) da te stabilita il tempo impostato di durata di ogni stazione. Viene in genere utilizzato quando cambiano le stagioni (per esempio passaggio da estate a autunno o da primavera a estate).

**Esempio:** Si è impostato nel **Programma A** la durata di 1 ora per la **Stazione 1** e 30 minuti per la **Stazione 2**. Si è anche impostato un Water Budget 120% per il **Programma A**. Quando il **Programma A** inizia, le **Stazione 1** e **2** saranno aumentate del 20%, (quindi la durata dell'irrigazione sarà di 1 ora e 12 minuti per la **Stazione 1** e 36 minuti per la **Stazione 2**).

### **Come posso riavviare il procedimento di inizializzazione?**

Per riavviare una procedura di inizializzazione, è sufficiente staccare la pila e fatto un corto circuito (con un cacciavite) sulla pressione pila di prodotto **BL-KR** per 30 secondi minimo e ricollegarlo.

**Se il mio dispositivo ha la batteria scarica perde la programmazione impostata?** I programmi non si perdono mai, essi vengono salvati in memoria.

**Vorrei riportare la programmazione del mio programmatore alle impostazioni di fabbrica, come fare?** Accedi alla APP **K-Rain BL** sul tuo smartphone o tablet; scegli il prodotto che vuoi riportare ai valori impostati in fabbrica, accedi al menù **P Parametri** e seleziona «**Cancella i programmi e le durate**».



**K-Rain Manufacturing Corp.**

1640 Australian Avenue | Riviera Beach, FL 33404 USA

561.844.1002 | FAX: 561.842.9493 | 1.800.735.7246

[www.krain.com](http://www.krain.com)